

Стол Пилот Т

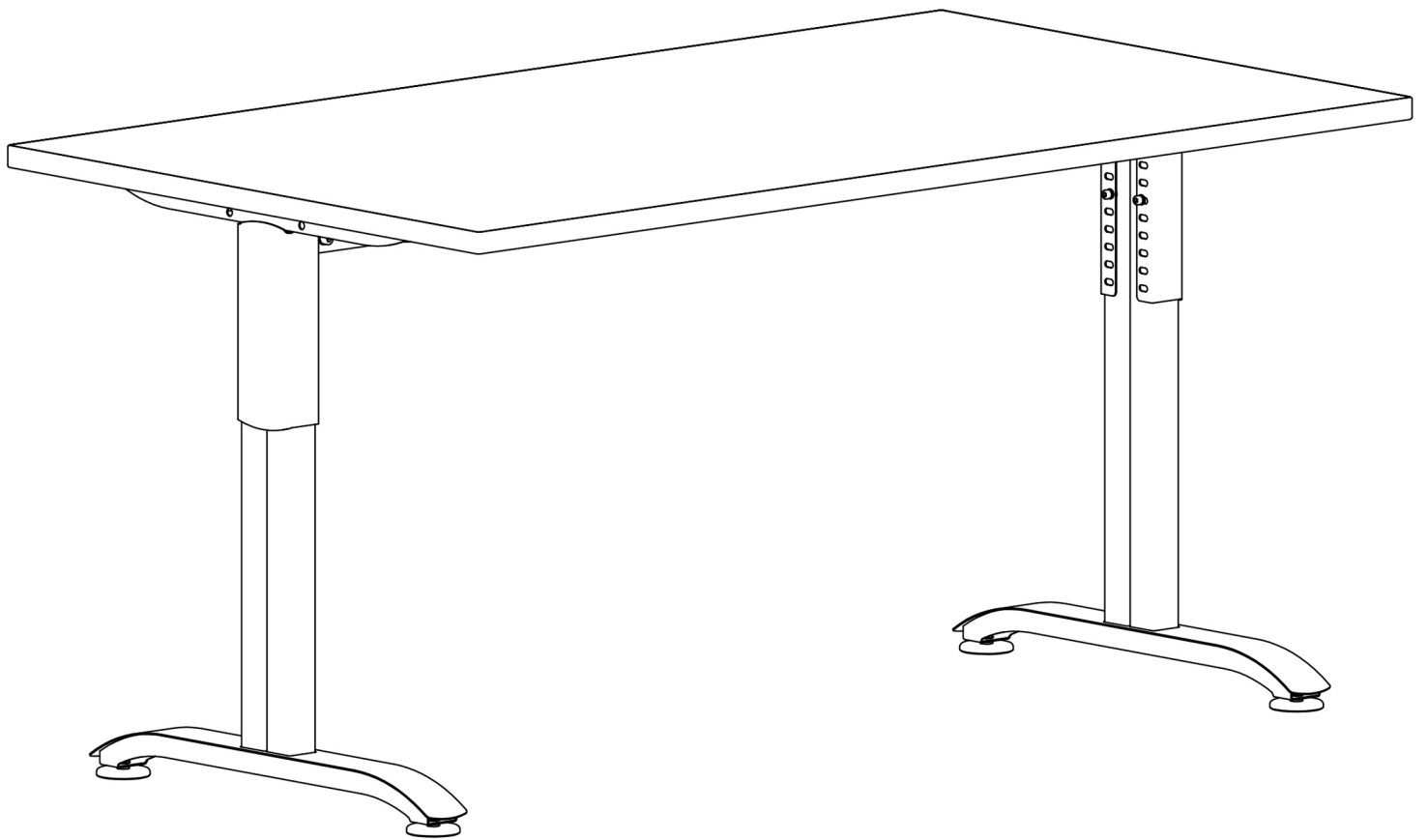

ZAMM®

1. Рекомендуется собирать стол вдвоём.
2. **Вес столешницы 15-30 кг. в зависимости от размера!**
3. Проверить комплектацию до начала сборки!
4. Код цвета столешницы и металлокаркаса указан на коробках.

Упаковка 1**Комплект боковых опор Пилот**

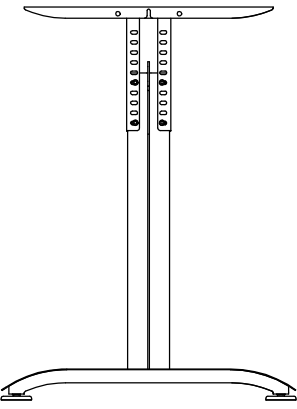
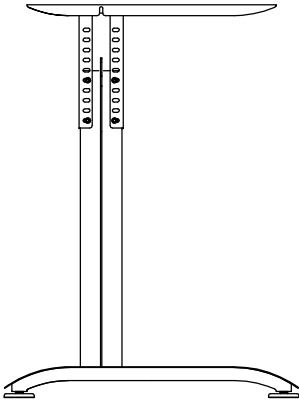
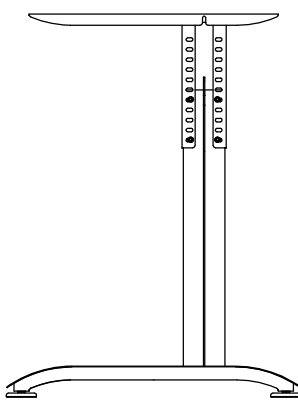
| <i>Наименование</i> | | |
|---|---|--|
| <i>Пилот Т</i> | <i>Пилот С</i> | <i>Пилот С 760</i> |
|  |  |  |
| A-103 | A-106 | A-107 |

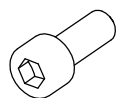

(1) Винт М6×16 (8 шт.)



(2) Шайба стопорная 6 (8 шт.)



(3) Шайба 6 (8 шт.)



(4) Винт М6×12 (4 шт.)

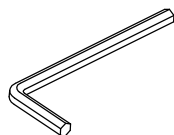

Ключ Г-образный

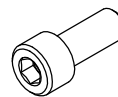

(5) Винт М8×16 (4 шт.)



(6) Шайба стопорная 8 (4 шт.)



(7) Шайба 8 (4 шт.)

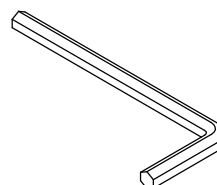

Ключ Г-образный

Упаковка 2

Траверса

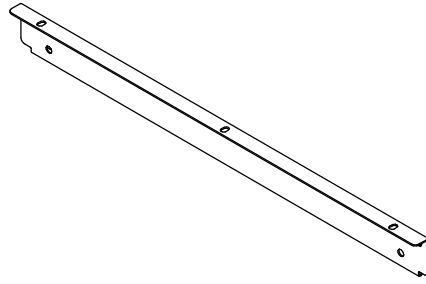

Упаковка 3

Столешница (с футорками М6)

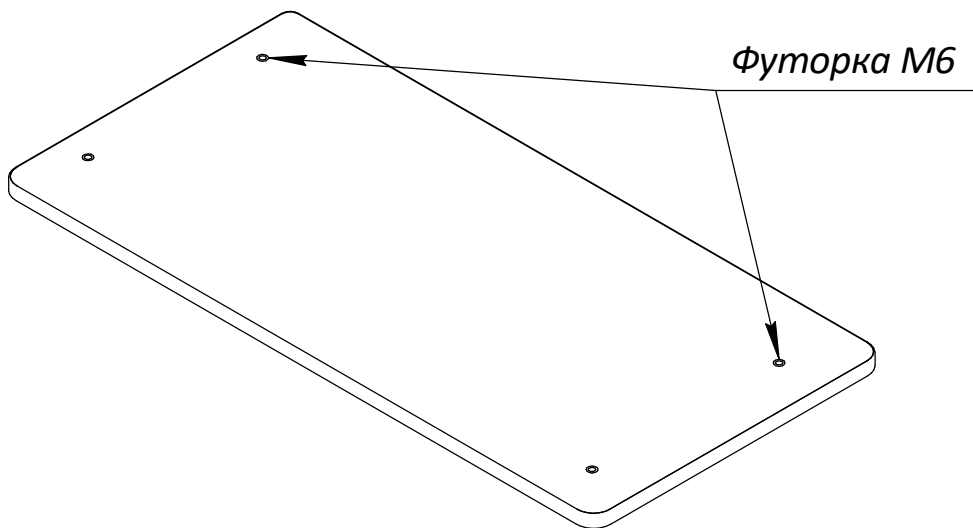

Сборка каркаса

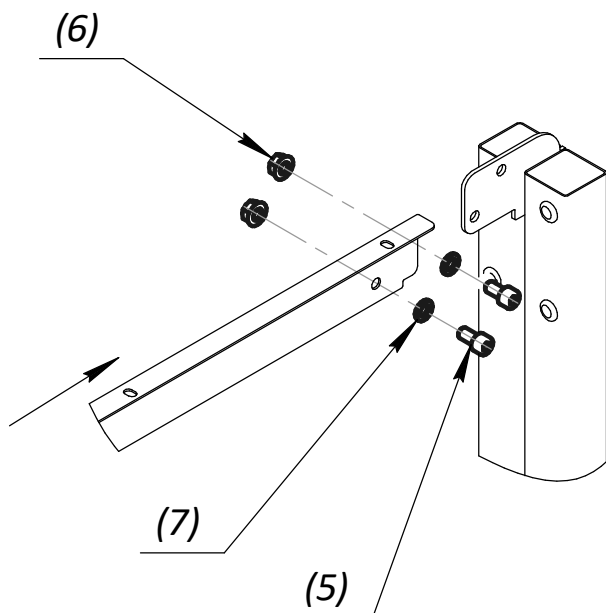

Регулировка высоты боковой опоры

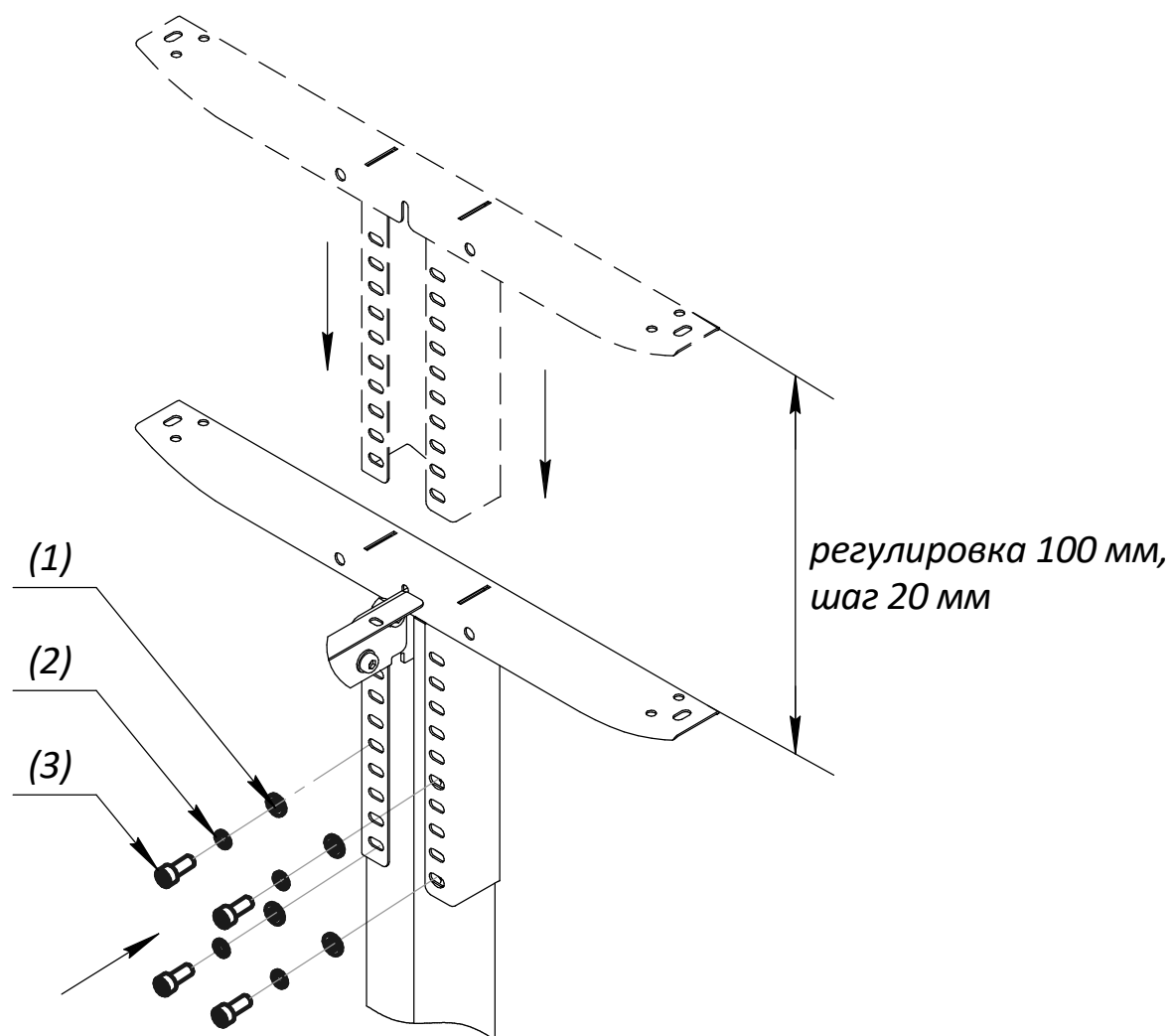

Сборка стола

Постелите на пол ткань или картон от упаковки столешницы, чтобы не поцарапать каркас.

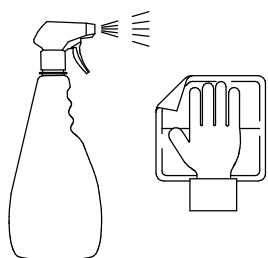
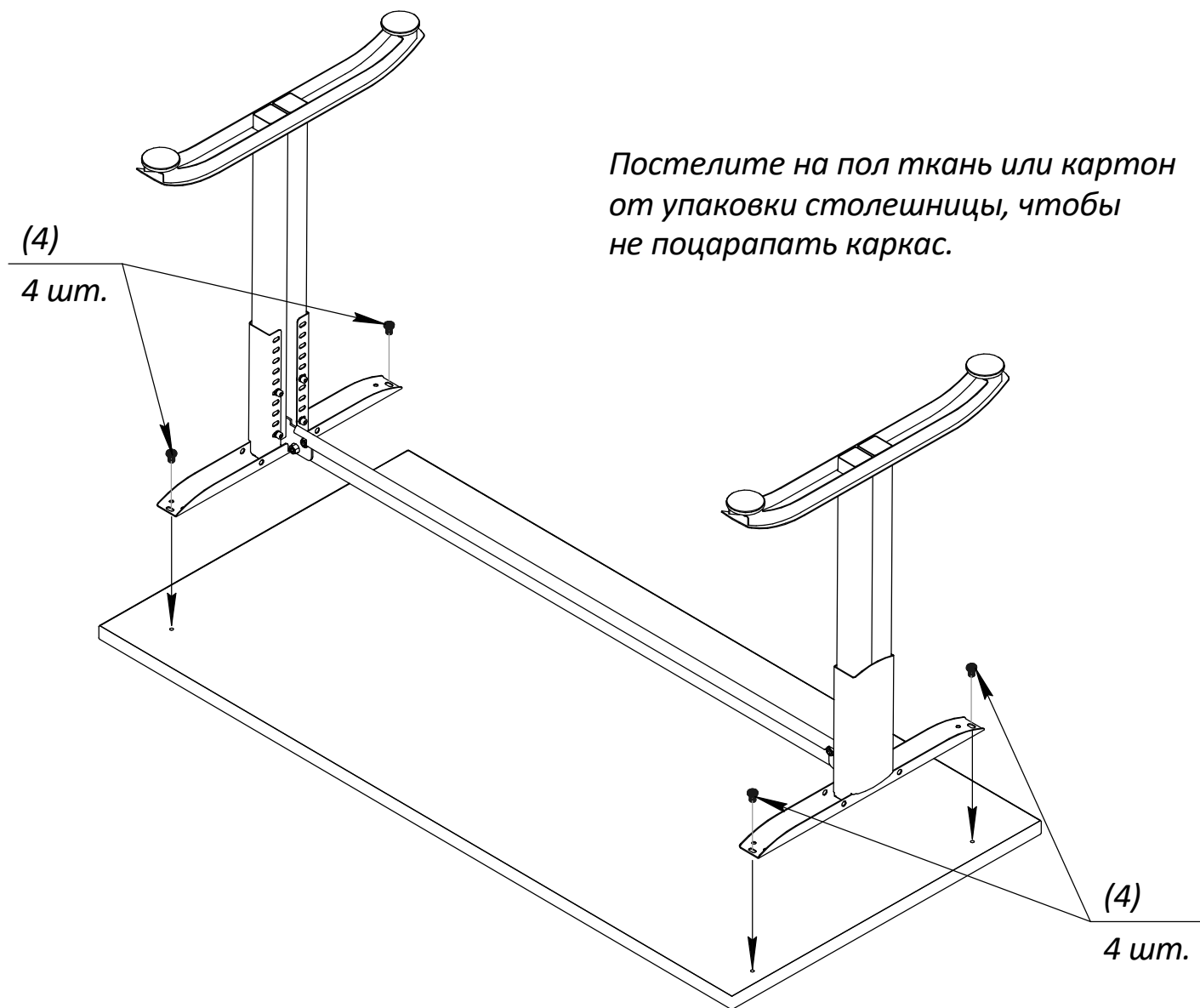

**Чтобы придать мебели идеальный внешний вид, рекомендуется, сразу после сборки изделия, протереть его салфеткой с использованием моющего средства.*